

ENCHANT 1300
ENCHANT 800
ENCHANT SUBWOOFER

/



BRUKER-
HÅNDBOK

/ VIKTIGE SIKKERHETS- INSTRUKSJONER

Kontroller nettspenning før bruk

Enchant lydplankene er designet for bruk med 100-240 volt, 50/60 Hz vekselstrøm. Tilkobling til en annen nettspenning enn den produktet ditt er beregnet for kan skape en sikkerhets- og brannfare og kan skade enheten. Hvis du har spørsmål om spenningskravene for din spesifikke modell eller om hvilken nettspenning du har i ditt område, ta kontakt med din forhandler før du plugges enheten til et veggstøpsel.

Ikke bruk skjøteledninger

For å unngå brannfare, bruk kun ledningene som følger med din enhet. Vi anbefaler ikke bruk av skjøteledninger med dette produktet. I likhet med alle elektriske enheter må du ikke føre strømledninger under tepper eller plassere tunge gjenstander på dem. Skadete strømledninger bør byttes øyeblikkelig av et autorisert kundesenter med en ledning som møter fabrikkspesifiseringer.

Kabelen for vekselstrøm skal håndteres med varsomhet

Når du kobler strømledningen fra en utgang for vekselstrøm, dra alltid i pluggen, aldri i ledningen. Hvis du ikke har tenkt å bruke høyttaleren over lengre tid, må du koble pluggen fra utgangen for vekselstrøm.

Ikke åpne kabinettet

Det finnes ingen komponenter i dette produktet som kan vedlikeholdes av brukeren. Åpning av kabinettet kan representere fare for støt og enhver modifikasjon som utføres på produktet vil annullere din garanti. Hvis vann utilsiktet kommer inn i enheten, koble øyeblikkelig enheten fra strømforsyningen og ta kontakt med et autorisert kundesenter.

/ INNHOLDSFORTEG- NELSE

VIKTIGE SIKKERHETSINSTRUKSJONER	2
INNLEDNING	4
INNHold I ESKEN	5
PRODUKTOVERSIKT	7
MONTERING	15
KOBLE TIL TVEN	19
KOBLE TIL ANDRE ENHETER	21
KOBLING TIL STRØM	23
KOBLE TIL WI-FI	27
BRUKE LYDPLANKEN	28
INNSTILLINGER	32
OPPDATERING PROGRAMVARE	35
SPESIFIKASJONER	36
FEILSØKING	40
LISENSMERKNAD FOR ÅPEN KILDEKODE	42
LISENS	43

/ INNLEDNING

Denne håndboken inneholder informasjon om Enchant 1300, Enchant 800 og Enchant Subwoofer. Vi oppfordrer deg til å ta noen minutter å lese denne håndboken, som beskriver produktene og inneholder trinnvise instruksjoner for å hjelpe deg med å sette det opp og komme i gang. Les og forstå alle sikkerhetsinstruksene før du bruker produktet.

Dette produktet kan ha en viktig programvareoppdatering tilgjengelig. Følg instruksjonene for å koble produktet til Wi-Fi for å sikre at produktet har de nyeste programvareoppdateringene.

Design og spesifikasjoner kan endres uten varsel.

Hvis du har spørsmål om disse produktene, installasjon eller bruk, ta kontakt med din Harman Kardon-forhandler eller kundeservice, eller besøk oss på www.harmankardon.com.

/ INNHOLD I ESKEN

Pakk det forsiktig ut fra esken og kontroller om følgende deler er inkludert. Hvis noen del er skadet må du ikke bruke den, kontakt din Harman Kardon forhandler eller kundeservice.

ENCHANT 1300 / ENCHANT 800

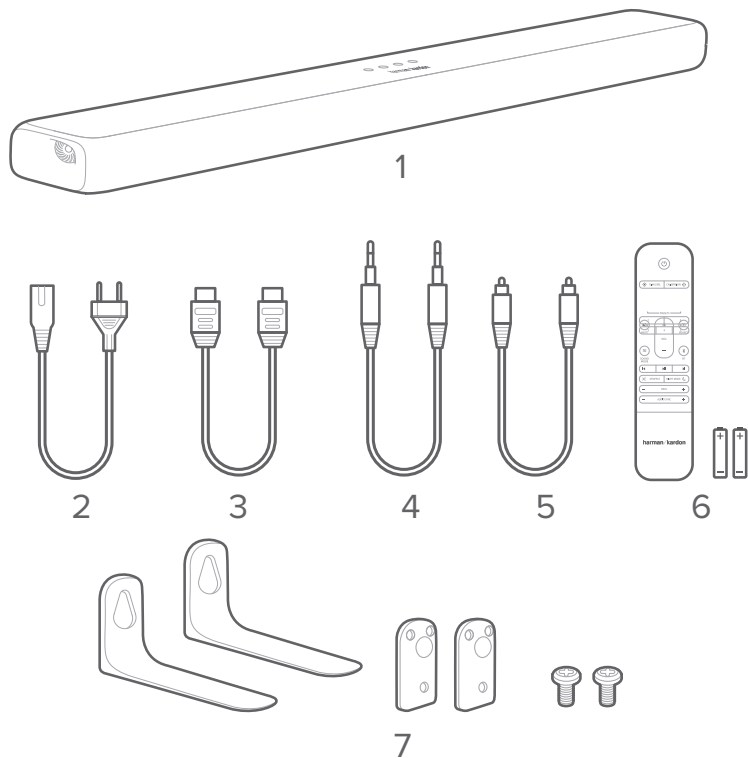

1. Hovedenhet
2. Strømledning*
3. HDMI-kabel
4. AUX-kabel
5. Optisk kabel
6. Fjernkontroll (med 2 AAA batterier)
7. Veggmonteringsbraketter

* Antall strømkabler og pluggtype varierer etter region.

Sett inn batteriene før du bruker fjernkontrollen (2 stk. AAA-batterier)

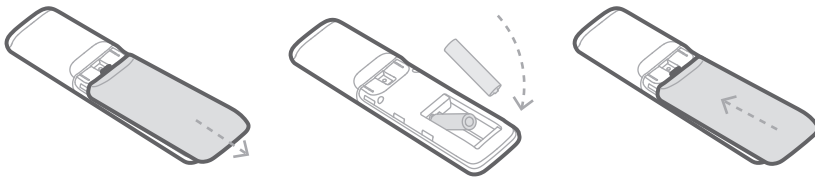

Skyv batteridekselet i pilens retning til det er helt fjernet. Sett inn 2 AAA-batterier (1,5 V) orientert slik at polariteten er riktig. Skyv batteridekselet tilbake på plass.

ENCHANT SUBWOOFER (ekstrautstyr)

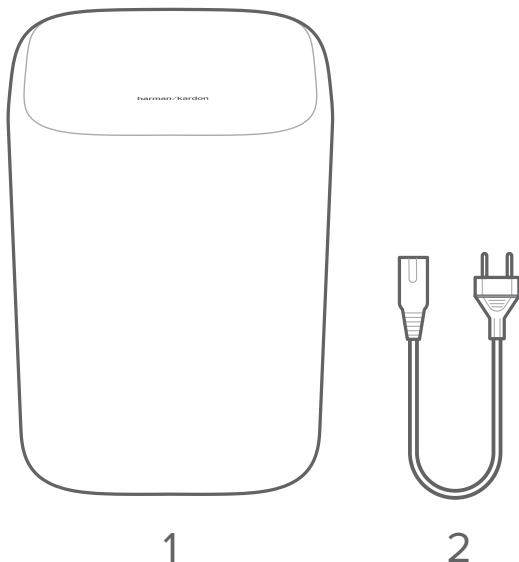

1. Hovedenhet
2. Strømledning*

* Antall strømkabler og pluggtype varierer etter region.

/ PRODUKTOVERSIKT

Frontpanelet og toppanelet på lydplanken

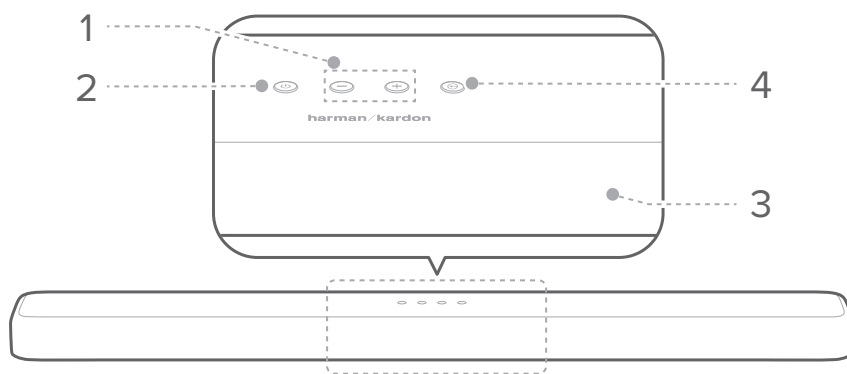

1. +/- (Volume)

- Juster lydstyrken.
- Trykk begge samtidig for å dempe lydplanken.

2. ⏻ (Power)

- Slå strømmen på eller til standby.
- Trykk og hold inne i 5 sekunder for å tilbakestille lydplankens Wi-Fi innstillingene.

3. Displaypanel

- Vis gjeldende modus og status.

4. (SOUND)

- Velg kildeinngangsmodus:

Kildeinngangsmodus	Display
HDMI UT (TV ARC)	TV ARC
HDMI 1 inngang	HDMI 1
HDMI 2 inngang*	HDMI 2
HDMI 3 inngang*	HDMI 3
Optisk inngang	OPT
Aux-inngang	AUX
Bluetooth-inngang	BT
USB-inngang	USB

* HDMI 2 og HDMI 3 er bare tilgjengelig på Enchant 1300.

Bakpanelet på lydplanken

ENCHANT 1300

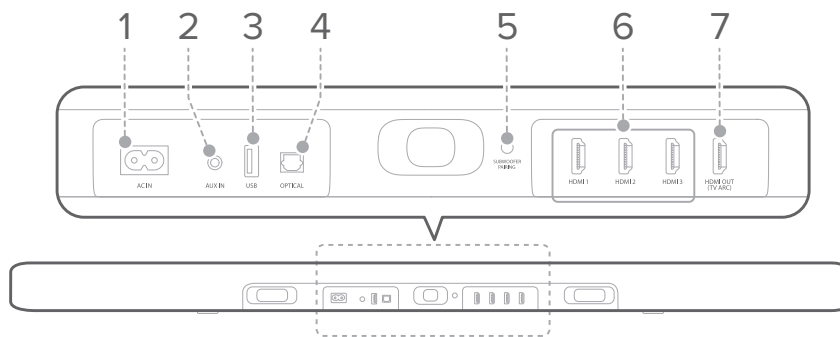

ENCHANT 800

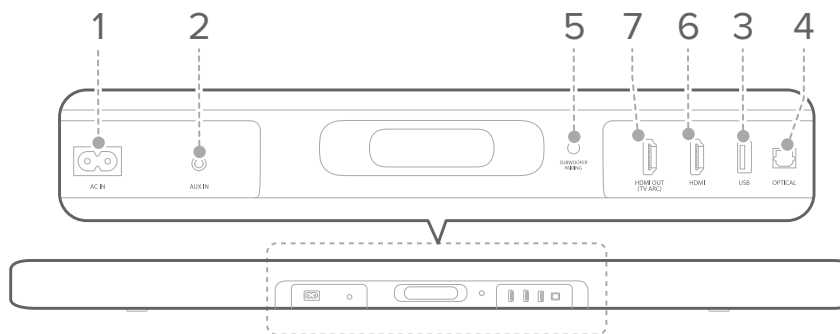

1. AC IN

- Koble til strømledningen, og koble deretter stikkontakten til et veggstøpsel.

2. AUX IN

- Koble til den analoge utgangen på en ekstern lydenhet.

3. USB

- Koble til en USB-lagringsenhet for å spille av musikk.

4. OPTICAL

- Koble til den optiske lydutgangen på TVen eller den digitale enheten.

5. SUBWOOFER PAIRING

- Trykk for å gå inn i subwoofer-paringsmodus.
- Trykk og hold for å koble fra og gå inn i subwoofer-paringsmodus på nytt.

6. HDMI 1 / HDMI 2* / HDMI 3*

- Send inn digitale video- og lydsignaler samtidig ved hjelp av en HDMI-kabel.
- Koble til HDMI-utgangen på en digital enhet.

7. HDMI OUT (TV ARC)

- Koble til **HDMI (ARC)**-inngangen på TVen din.

* HDMI 2 og HDMI 3 er bare tilgjengelig på Enchant 1300.

Bakpanelet på subwooferen

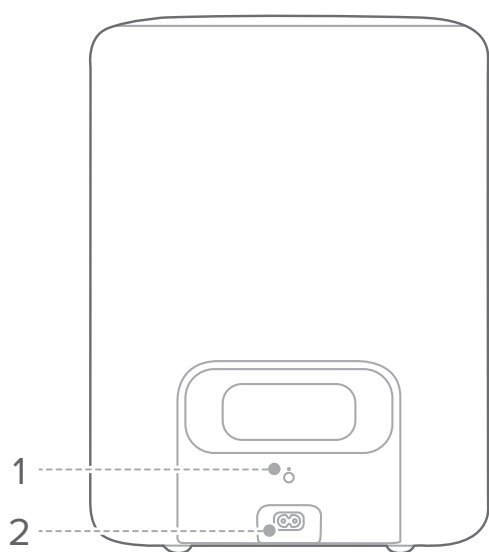

1. PÅRING

- Trykk for å koble subwooferen til Enchant-lydplanken.

2. AC IN

- Koble til strømledningen, og koble deretter stikkontakten til et veggstøpsel.

Fjernkontroll

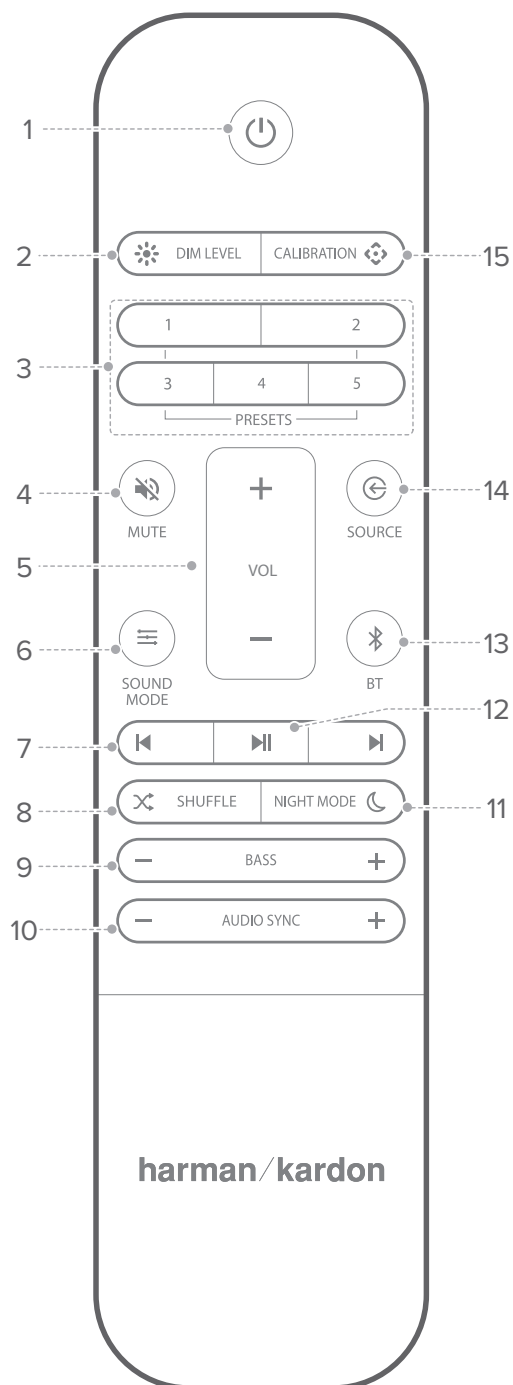

1. ⏻ (Power)

- Slå på eller bytt til standby.

2. ☀️ DIM LEVEL

- Still inn lysstyrken på skjermpanelet.

3. PRESETS

- Tilbakestill forhåndsinnstilte lydinnstillinger og ≡ SOUND MODE. For å lagre en forhåndsinnstilling:
 - Trykk på ⌂ SOURCE-knappen for å velge en kilde.
 - Trykk på ≡ SOUND MODE-knappen for å velge en ønsket innstilling for den kilden.
 - Juster VOLUME, BASS og NIGHT MODE til dine preferanser.
 - Trykk og hold nede PRESET-knappen i 3 sekunder for å lagre alle lydplankinnstillingene som en forhåndsinnstilling. Trykk på en hvilken som helst PRESET-knapp for å tilbakekalle alle lydinnstillingene.

4. 🔇 MUTE

- Slå av eller på lyden fra lydplanken.

5. VOL + / -

- Øk eller senk lydstyrken.

6. SOUND MODE

- Velg forhåndsinnstilte lydmoduser for å passe til musikk eller video: **STANDARD / MUSIKK / FILM / TALE / PERSONLIG**.
- Velg **STANDARD**-modus for å nyte den originale lyden med MultiBeam Surround Sound.
- Velg **MUSIKK**-modus for å nyte musikklyd med en lett MultiBeam Surround Sound-effekt.
- Velg **FILM**-modus for å nyte filmlyd med MultiBeam Surround Sound.
- Velg **TALE**-modusen for å forbedre dialogen med en lett MultiBeam Surround Sound-effekt.
- Velg **PERSONLIG**-modus for å nyte den originale lyden med MultiBeam Surround Sound. Bassinnstillingen kan endres til en personlig preferanse og lagres i forhåndsinnstillingen.
- Trykk og hold inne i 5 sekunder for å tilbakestille standard lydinnstillinger.

7.

- Gå til forrige eller neste spor for Chromecast, Bluetooth eller USB-avspilling.

8. SHUFFLE

- Gjentakende eller blandet avspilling (kun USB-avspilling).

9. BASS - / +

- Reduser eller øk bassnivået på lydplanken (eller subwooferen når parret).

10. AUDIO SYNC - / +

- Reduser eller øk lydsynkroniseringsforsinkelsen hvis video- og lydsynkroniseringen ikke er riktig.

11. NIGHT MODE

- Slå nattmodus (Dynamic Range Control) på eller av for Dolby Digital og DTS-spor. Når nattmodus er slått på, blir høy lyd redusert (lyden kan bli forvrengt).

12.

- Spill av eller pause Chromecast, Bluetooth eller USB-avspilling.

13. BT

- Trykk for å gå til Bluetooth-paringsmodus.
- Trykk og hold inne i 5 sekunder for å koble til en ny enhet.

14. SOURCE

- Velg en inngangskilde for lydplanken: **HDMI ARC / HDMI 1 / HDMI 2* / HDMI 3* / Optical / AUX / USB / BT**.

15. CALIBRATION

- Trykk og hold inne i 3 sekunder for å starte automatisk MultiBeam-kalibrering. (se kalibreringsdelen)

* HDMI 2 og HDMI 3 er bare tilgjengelig på Enchant 1300.

/ MONTERING

Plasser lydplanken under TVen din på bordet

MERK:

- Fjern forstyrrelser fra begge sider av lydplanken, slik at sideskyte-høytalerne kan fungere riktig og reflektere lyden i rommet ditt. Blokkering av sidehornene påvirker akustisk ytelse.
- For å unngå trådløs forstyrrelse, hold andre trådløse enheter 0,3 - 0,9 m unna lydplanken.
- Pass på at det er et veggstøpsel i nærheten.

Sett lydplanken på gummiføttene på en stabil og jevn overflate under TV-en din.



ADVARSEL:

- Ikke plasser lydplanken på forsiden, baksiden eller toppen når den brukes.
- Ikke plasser noen objekter på lydplanken.

Veggmontere lydplanken

ADVARSEL:

- Før du monterer den på veggen, må du sørge for at veggen støtter vekten på denne enheten.
 - Monteres kun på en vertikal vegg.
 - Før veggmontering, unngå et sted med høy temperatur eller fuktighet.
 - Koble kablene fra enheten til eksterne enheter før du monterer den på veggen.
 - Kontroller at enheten er slått av og koblet fra før montering. Ellers kan det føre til elektrisk støt.
 - Kjøp og bruk festeskruer eller ankre som passer for den veggtypen du har (gipsplater, metallplate, tre, etc.). Hvis mulig, fikser du støtteskruene i vegg tappene. (Diameter: M5, lengde: 1,5 tommer eller lengre anbefalt)
- 1) Bruk tape for å feste den veggmonterte papirmalen på veggen, trykk en pennespiss gjennom senteret for å markere den veggmonterte brakett plasseringen og fjern papiret.

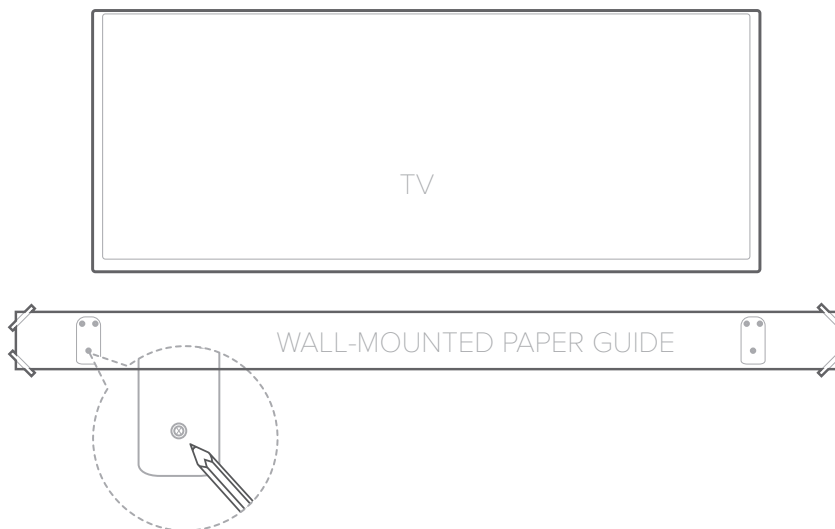

- 2) Bruk et bor med riktig størrelse, bor et hull i veggen ved hver markering. Ved hjelp av passende ankre, skru veggmonteringsbrakettene inn i skruehullene i veggen.

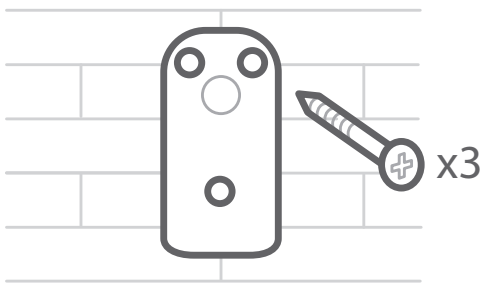
**ADVARSEL:**

- Hvis markeringene ikke passer med plassering av lektere, sørg for å sette inn egnede ankre i hullene før du setter inn skruene. Hvis du bruker ankre, sørg for at hullene du borer er store nok til ankrene du bruker.

- 3) Med de medfølgende små skruene, fest L-brakettene til bunnen av lydplanken.

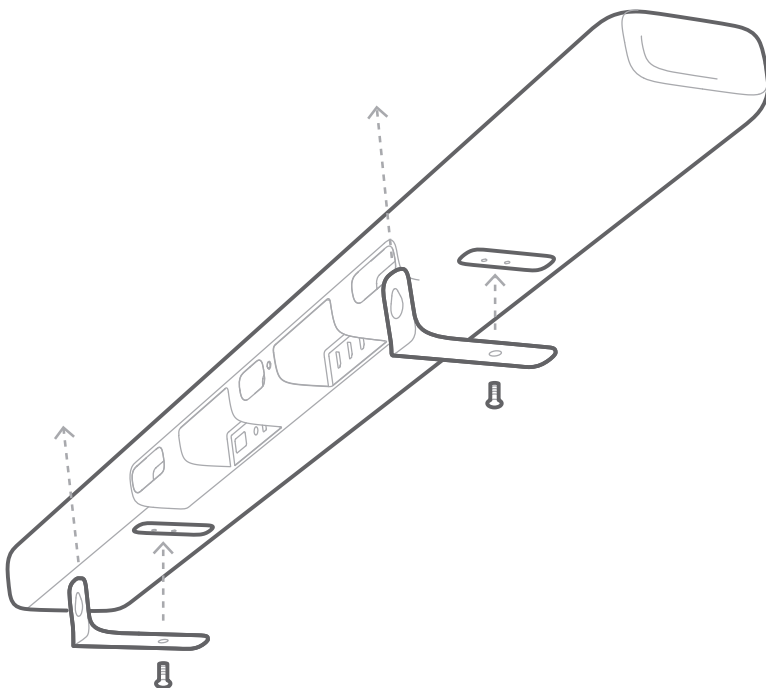

4) Koble lydplanken til brakettene som er festet til veggen.

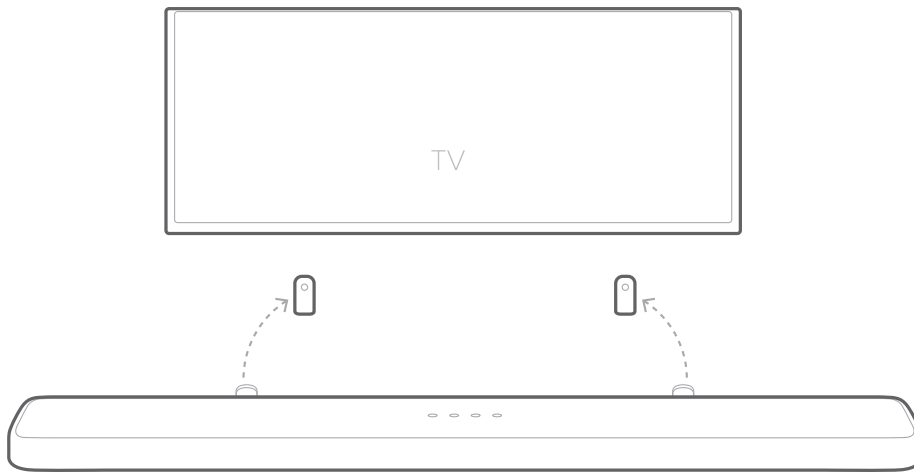

ADVARSEL:

- Koble ikke strømkabelen til lydplanken eller TV-en din til et veggstøpsel inntil alle tilkoblinger mellom komponentene er utført.
- Før du flytter eller installerer enheten, må du sørge for å slå av og koble fra først.

/ KOBLE TIL TVEN

MERK:

- Hvis du bare vil nyte lyd fra lydplanken, må du sørge for å stille inn lydinnstillingene på TV for å støtte eksterne høyttalere og deaktivere de innebygde TV-høyttalerne.
- Før du lager eller endrer tilkoblinger, må du kontrollere at alle enheter er koblet fra strømuttaket.

Koble til TVen din med en HDMI-kabel (Foretrukket)

- 1) Koble den medfølgende HDMI-kabelen fra **HDMI OUT (TV ARC)**-kontakten på baksiden av lydplanken til **HDMI IN (ARC)**-kontakten på TVen din.

ENCHANT 1300



ENCHANT 800

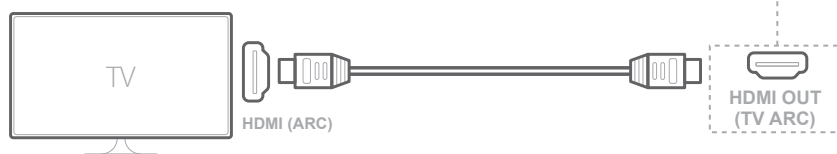

- 2) Trykk på **Ⓞ**-knappen på øverste panelet på lydplanken eller på **Ⓞ SOURCE**-knappen på fjernkontrollen for å velge TV ARC-modusen.

MERK:

- En HDMI-tilkobling støtter digital lyd og video med en enkelt kontakt. Det er det beste alternativet for å koble til lydplanken din.
- Hvis TV-en din har en HDMI ARC-kontakt, kan du høre TV-lyden gjennom lydplanken ved hjelp av en enkelt HDMI-kabel.
- Du trenger denne HDMI-tilkoblingen hvis du tenker å koble til andre video-enheter til lydplanke-inngangene for å vise på din TV.
- På TV-en din, slå på HDMI-CEC-operasjoner. HDMI-CEC er en funksjon som gjør at CEC-kompatible enheter som er koblet via HDMI, kan styres av en enkelt fjernkontroll, for eksempel volumkontroll for både TV og lydplanken. Se bruksanvisningen til TVen din for detaljer.

Koble til TVen din med en optisk (digital) kabel**MERK:**

- Pass på at du har fjernet beskyttelseshetten fra begge ender av den optiske kabelen.
- 1) Koble **OPTICAL IN**-kontakten på lydplanken til **OPTICAL OUT**-kontakten på TVen din med den medfølgende digitale optiske kabelen.

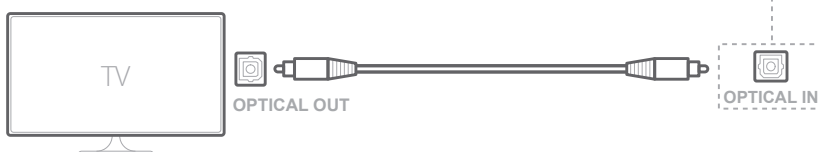
ENCHANT 1300**ENCHANT 800**

- 2) Trykk på **⏮**-knappen på øverste panelet på lydplanken eller på **⏮ SOURCE**-knappen på fjernkontrollen for å velge **OPTICAL**-modus.

/ KOBLE TIL ANDRE ENHETER

HDMI-kabel (foretrukket)

Koble en digital enhet, som f.eks. en tv-boks, DVD-/Blu-ray-spiller eller spillkonsoll til lydplanken din via en HDMI-tilkobling.

- 1) Koble HDMI-kabelen fra **HDMI IN**-kontakten på baksiden av lydplanken til **HDMI OUT**-kontakten på din digitale enhet.

ENCHANT 1300



ENCHANT 800

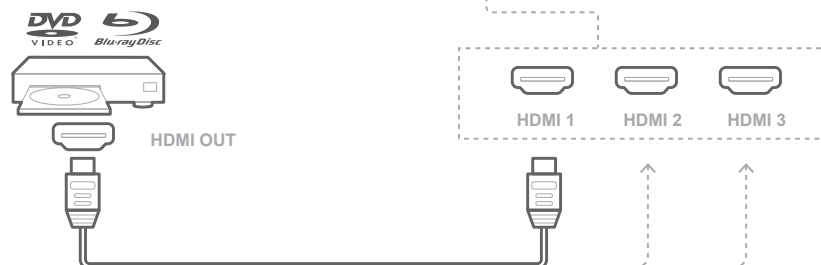

- 2) Trykk på **⏪**-knappen på øverste panelet på lydplanken eller på **⏪ SOURCE**-knappen på fjernkontrollen for å velge **HDMI**-modus.

MERKNADER:

- For best mulig ytelse, bruk alltid en høyhastighet (type 2) HDMI-kabel. Se spesifikasjonene for HDMI-kabelen for mer informasjon.

Optiske eller analoge lydkabler

- 1) Koble til **OPTICAL** eller **AUX**-kontakten på lydplanken til **OPTICAL OUT** eller **AUDIO OUT**-kontakten på kildeenheten ved hjelp av den medfølgende optiske kablen eller en 3,5mm lydkabel.

ENCHANT 1300



ENCHANT 800

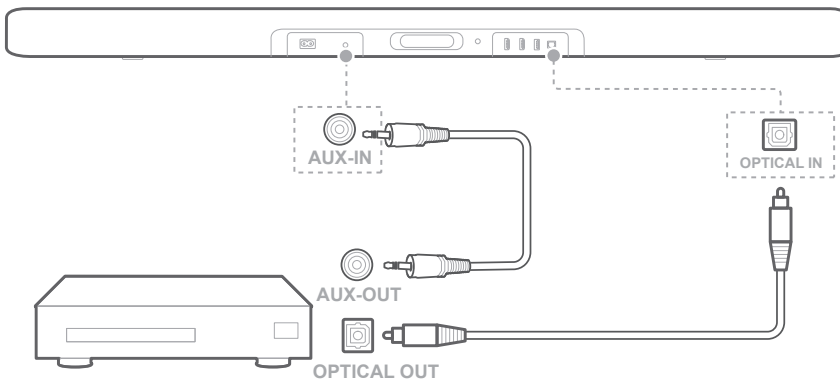

- 2) Trykk på **⏮**-knappen på øverste panelet på lydplanken eller på **⏮ SOURCE**-knappen på fjernkontrollen for å velge OPTICAL eller AUX-modus.

/ KOBLING TIL STRØM

Slå på lydplanken

MERK:

- Før du kobler til strømkabelen, må du kontrollere at alle andre tilkoblinger er fullført.
- Knappen **⏻ (Power)** begynner å fungere i 4 til 6 sekunder etter at du har satt i strømledningen.
- Når du trekker ut strømledningen, må du alltid trekke i kontakten, aldri i kabelen.
- Koble ikke denne enheten eller andre komponenter til et veggstøpsel før alle tilkoblinger mellom komponentene er fullført.

ENCHANT 1300



ENCHANT 800

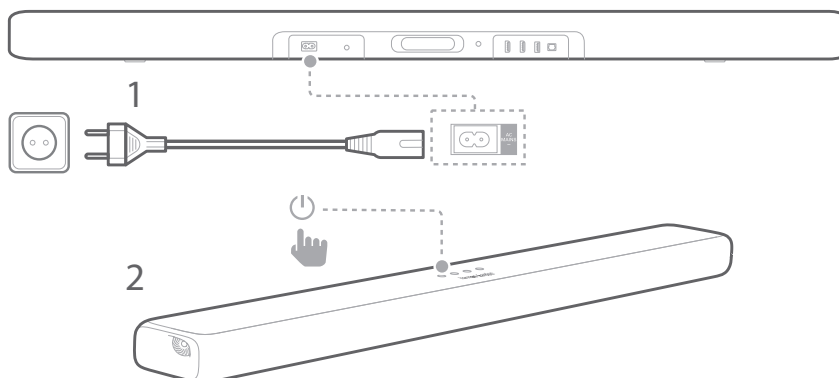

- 1) Koble den ene enden av strømledningen til **AC IN**-kontakten på baksiden av lydplanken.

- 2) Koble den andre enden av strømledningen til et fungerende veggstøpsel.
 - **"LOADING"** ruller på displaypanelet. Lydplanken bruker ca. 30 sekunder på å laste inn, og går deretter i standby-modus og er klar til bruk.
- 3) Skyv dekselet til batterirommet til det er helt fjernet. Sett inn de to medfølgende AAA 1.5V-batteriene med riktig polaritetsretning. Skyv dekselet tilbake på plass.
- 4) Trykk **⏻ (Power)** for å slå på lydplanken.
 - **"ON"** vises.

Slå på subwooferen (valgfritt)

- 1) Koble den ene enden av strømledningen til **AC IN-**kontakten på baksiden av subwooferen.
- 2) Koble den andre enden av strømledningen til et veggstøpsel.

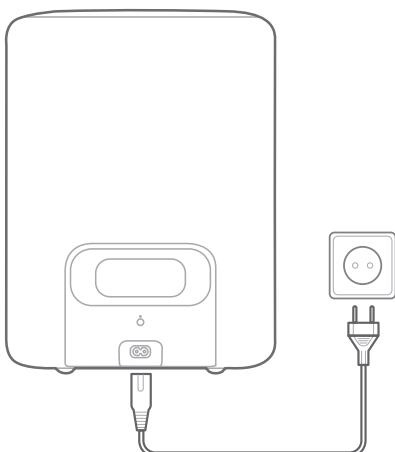

Koble til subwooferen (valgfritt)

- 1) Slå på både lydplanken og subwooferen.
- 2) Trykk på **SUBWOOFER PAIRING**-knappen på lydplanken eller **PAIRING**-knappen på subwooferen for å gå inn i paringsmodus.
 - **"SUB PAIRING"** vil bli vist. Du vil høre en tilkoblingstone når den er koblet til og **"SUB PAIRED"** vises.

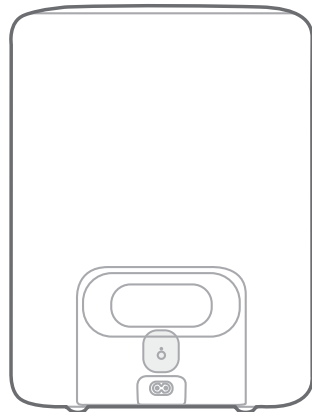



ENCHANT 1300

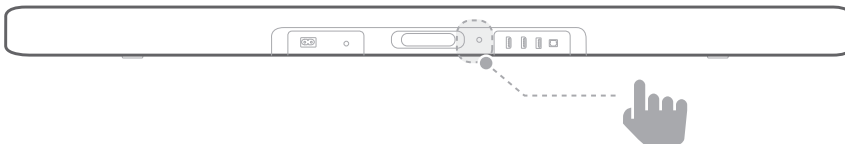

ENCHANT 800



Subwoofer LED-atferd

-  Hvit (blinker sakte): Slått på
-  Hvit (blinker raskt): Paring
-  Hvit (fast): Sammenkoblet

MERK:

- Hvis lydplanken er avslått vil subwooferen gå i standby-modus.
- Hvis du bruker en enhet som bruker samme frekvens (2,4 GHz) som lydplanken nær lydplanken, kan forstyrrelser forårsake lydavbrudd.
- Maksimal overføringsavstand for det trådløse signalet mellom lydplanken og subwooferen kan variere avhengig av driftsmiljøet.

/ KOBLE TIL WI-FI

Lydplanken kobles til Wi-Fi ved hjelp av appen Google Home.

- 1) Last ned Google Home-appen.
- 2) Slå på lydplanken.
- 3) Åpne Google Home-appen og sett opp lydplanken din som beskrevet i appen. Følg alltid instruksjonene i appen for å fullføre Wi-Fi-oppsettet.
- 4) Logg på med Google-kontoen din. Hvis du ikke har det, må du opprette en ny.

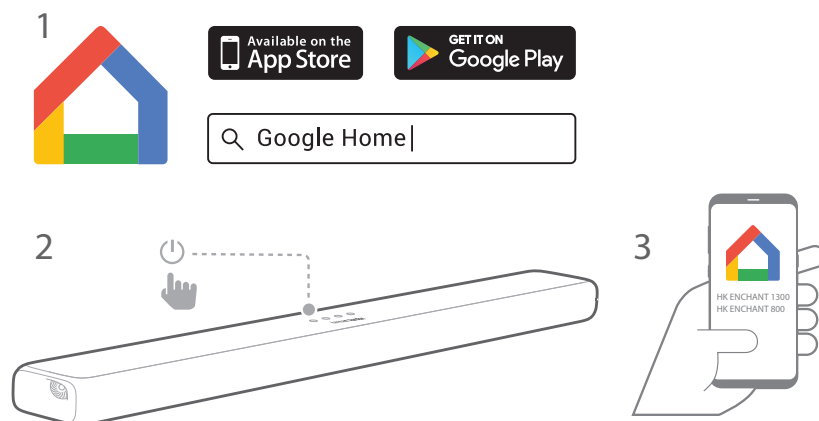

MERK:

- Hvis du støter på installasjonsproblemer, må du sørge for å aktivere Bluetooth og plasseringstjenester på smarttelefonen eller nettbrettet.
- Når lydplanken kobles til Internett for første gang, kan den oppdage en programvareoppdatering for å forbedre ytelsen. Denne oppdateringen kan ta noen minutter å fullføre.
- I Google Home-appen kan du endre navnet på lydplanken. Enhetsnavnet forblir under oppdagelse av Bluetooth-enhet og Google Cast-streaming.
- Når lydplanken er koblet til Wi-Fi, vil den motta en periodisk programvareoppdatering via luften for å forbedre ytelsen.
- Hvis du vil koble fra Wi-Fi-ruteren og tilbakestille lydplankens Wi-Fi-innstillinger, slår du først på lydplanken og trykker og holder på -knappen på lydplankens toppanel i 5 sekunder.

/ BRUKE LYDPLANKEN

Spill av musikk med Google Cast



Med Chromecast innebygd i Enchant-lydplanken, kan du strøkke musikk, podcaster og spillelister fra over 300 musikkapper til lydplanken ved å bare trykke på **Cast**-knappen.

- 1) Åpne en Chromecast-kompatibel app på smarttelefonen eller nettbrettet.
- 2) Trykk på -ikonet på appen og velg Enchant-lydplanken.
- 3) Trykk "Play" på appen.

MERKNADER:

- Navnet på lydplanken din tilordnes under Wi-Fi-oppsettet.
- Bruk Google Home-appen til å gruppere lydplanken og andre Chromecast-lydenheter sammen for musikk i flere rom i hele hjemmet ditt.
- Lydplanken kan støtte lydavspilling og kan ikke støtte videostreaming.

Spill av musikk via Bluetooth

- 1) Trykk på  **BT**-knappen på fjernkontrollen for å åpne Bluetooth-paringsmodus. Alternativt, trykk gjentatte ganger på  **SOURCE** til "BT" vises på displaypanelet.

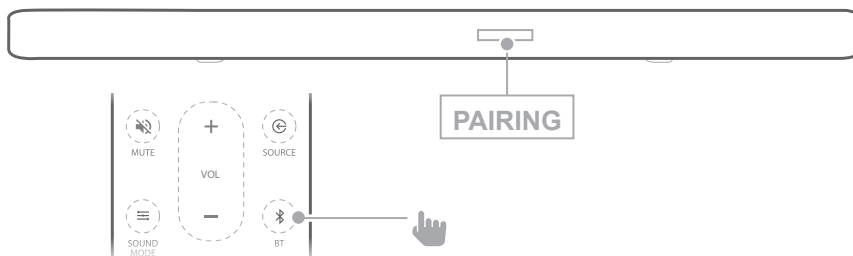

2) Velg "**HK ENCHANT 1300/800**" for å koble til.

- Når musikken strømmes, vil sporet, tittelen og artisten til sangen rulle på displaypanelet.

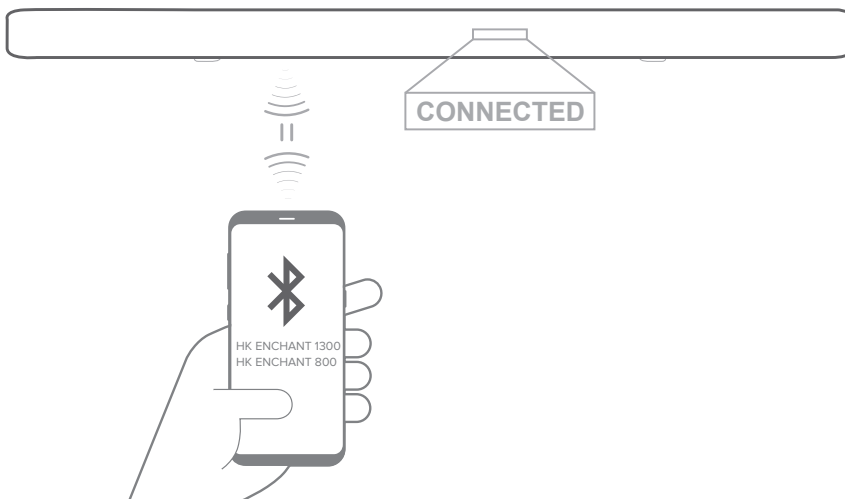

MERK:

- Hvis du allerede har koblet lydplanken til Wi-Fi og endret navnet på enheten, velger du det nye enhetsnavnet.
- Hvis du blir bedt om en PIN-kode når du kobler til en Bluetooth-enhet, skriv inn "0000".
- For å gå ut av Bluetooth-modus, velg andre kilder.
- For å koble fra og koble til en annen enhet, trykk og hold **BT** på fjernkontrollen i 5 sekunder.
- Lydplanken slår seg automatisk av etter 10 minutter uten aktivitet.
- Bluetooth-ytelsen kan påvirkes av avstanden fra enheten til lydplanken og driftsmiljøet.
- Hold en avstand på mindre enn 10m mellom lydplanken og Bluetooth-enheten din for å unngå frakobling.





Spill av musikk fra USB-lagringsenheten

Spill av musikkfiler fra en USB-minneenhet via lydplanken.

1) Koble USB-minneenheten til USB-kontakten på lydplanken.

- 2) Trykk på -knappen på øverste panelet på lydplanken eller på **SOURCE USB**-modus.
- Hvis USB oppdages, vises **"LOADING"** og musikk spilles automatisk. Filnavnet vil vises på displaypanelet. Hvis ingen USB oppdages, vises **"PLUG IN USB"**.

USB-avspillingskontroller

- : Start, pause eller gjenoppta avspilling.
-  / : Hopp til neste eller forrige spor.
-  **SHUFFLE:**
 - **Av (standard):** spiller av sanger i rekkefølge.
 - **Blandet:** spiller av sanger i tilfeldig rekkefølge.
 - **Gjenta en:** spille av en sang gjentatte ganger.
 - **Gjenta alle:** spiller av alle sangene gjentatte ganger i rekkefølge av mappelogikken.

Lydformater

Filtype	Kodek	Samplingsfrekvens	Bit-hastighet
WAV	PCM	44,1KHz ~ 192KHz	<5Mbps
	LPCM	44,1KHz ~ 192KHz	<5Mbps
	IMA_ADPCM	44,1KHz ~ 192KHz	<5Mbps
	MPEG	44,1KHz ~ 192KHz	<5Mbps
	MULAW	44,1KHz ~ 192KHz	<5Mbps

Filtype	Kodek	Samplingsfrekvens	Bit-hastighet
MP3	MPEG1 layer1/2/3	32KHz ~ 48KHz	32Kbps ~ 320Kbps
	MPEG2 layer1/2/3	16KHz ~ 24KHz	8Kbps ~ 160Kbps
	MPEG2.5 layer3	8KHz ~ 12KHz	8Kbps ~ 160Kbps
AAC	MPEG2 LC	8KHz ~ 96KHz	<576Kbps
	MPEG4 LC	8KHz ~ 96KHz	<576Kbps
	HE AAC	8KHz ~ 96KHz	<576Kbps
Flac	Flac	8KHz ~ 192KHz	<5Mbps
OGG	Vorbis	8KHz ~ 48KHz	<500Kbps

MERK:

- Bare filnavn som inneholder tall eller engelske tegn kan vises, ellers vises det "UNKNOWN".
- "UNSUPPORTED" vises når filformatet ikke støttes.
- Ikke ta ut USB-enheten når den er i bruk.
- For større USB-kapasitet kan det ta lengre tid enn noen få minutter å søke. USB med mer enn 2 000 filer støttes ikke.
- Enheter som krever ekstra programinstallasjon når de kobles til en datamaskin støttes ikke.
- USB-porten på lydplanken kan ikke kobles til en datamaskin, og den kan ikke brukes som en lagringsenhet.
- Filsystemene ExFAT og NTFS støttes ikke. Filsystemene FAT16 / FAT32 er tilgjengelige.
- Avhengig av enkelte enheter, er det kanskje ikke tilgjengelig for å gjenkjenne følgene på lydplanken: Ekstern HDD; Kortlesere; Låste enheter; Hard type USB-enheter; USB-hub; bruk USB-forlengelseskabel; iPhone / iPod / iPad; Android-enhet.

/ INNSTILLINGER

Kalibrer lydplanken med automatisk MultiBeam™-kalibrering (AMC)

Automatisk MultiBeam-kalibrering (AMC) optimaliserer lydplanke-innstillingene for en bedre surroundlydopplevelse.

- 1) Trykk og hold **CALIBRATION** -knappen i 3 sekunder.
 - Kalibreringssekvensen vil starte en nedtelling.

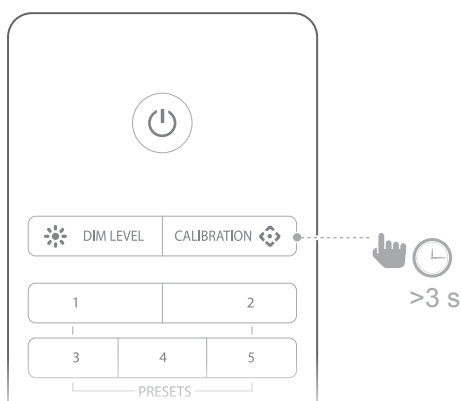

- 2) Den totale kalibreringen varer mindre enn 60 sekunder.
 - **"DONE"** vises når den er vellykket kalibrert, mens **"FAIL"** vises hvis kalibreringen mislykkes.

MERKNADER:

- Fjern forstyrrelser fra begge sider av lydplanken, slik at sideskyte-høytalerne kan fungere riktig og reflektere lyden i rommet ditt.
- Enhver omgivende støy eller lyder kan forstyrre kalibreringssekvensen. Gå unna og vær stille under kalibreringen.
- Kalibrer lyden hver gang du flytter lydplanken til et annet sted.
- Kalibreringsinnstillingene kan slettes ved systemtilbakestilling: Trykk og hold **⏻** og **⏪**-knappene på lydplanken.

Reagere på fjernkontrollen til TV

HDMI CEC

Hvis du bruker en HDMI ARC-tilkobling til fjernsynet, vil fjernkontrollen din automatisk bruke lydplanken for standardkommandoer som å slå på / av og volumkontroll. Lydplanken støtter HDMI CEC og vil fungere sammen med kompatible TV-er (se TV-brukerhåndboken for HDMI CEC-kompatibilitet)

Automatisk fjernkontroll for TV

For de fleste Samsung, LG, Sony og Vizio TV-apparater, reagerer lydplanken automatisk på fjernkontrollen til TV-en. For å deaktivere denne funksjonen, trykk og hold **X SHUFFLE**-knappen på Enchant fjernkontrollen i 5 sekunder.

TV fjernkontroll-opplæring

For andre TV-apparater, programmerer du lydplanken manuelt for å svare på fjernkontrollen til din TV.

- 1) Trykk og hold **+** og **⌚** i 5 sekunder for å gå inn i læringsmodus.

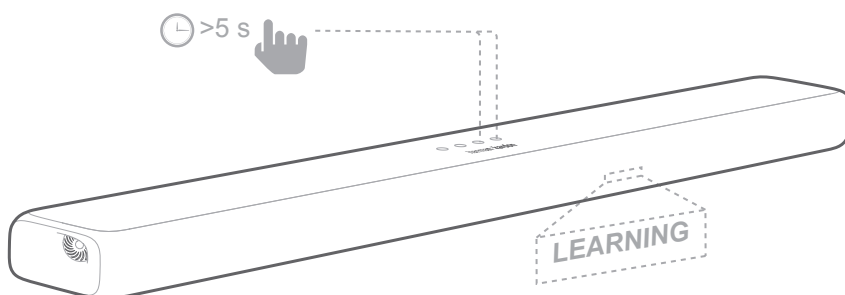

- 2) Trykk på **⏻**-knappen på lydplanken og trykk **STRØM** på fjernkontrollen til TV-en.
- 3) Følg samme fremgangsmåte for volum ned og volum opp. For å dempe trykk på **+** og **-** på lydplanken og trykk **MUTE** på fjernkontrollen til TV-en.

- 4) Trykk og hold + og  på lydplanken igjen, og lydplanken vil nå reagere på fjernkontrollen til TV-en.

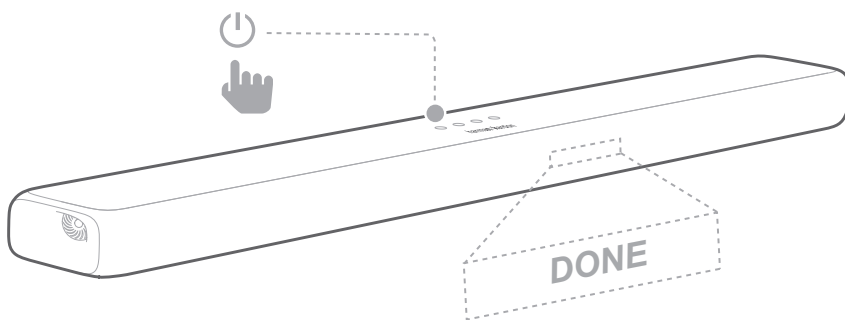



Auto-standby / Auto-vekking

Denne lydplanken går automatisk til standby etter 10 minutter uten aktivitet med knappene, og når det ikke oppdages lyd / videoavspilling fra en tilkoblet enhet.

Denne lydplanken vil automatisk slås på igjen hvis den mottar et lydsignal fra den sist oppdagede forbindelsen.

Bruk fabrikkinnstillinger

Tilbakestill lydplanken til standardinnstillingene som er programmert på fabrikken.

- 1) I hvilken som helst kildemodus, trykk og hold  og  -knappene på topppanelet på lydplanken.
- 2) Når gjenopprettingen av fabrikkinnstillingene er fullført, slår lydplanken seg av og starter på nytt.

/ OPPDATERING PROGRAMVARE

For å få de beste funksjonene og støtten, oppdater lydplanken med den nyeste programvaren. Du trenger:

- Wi-Fi-nettverk.
- En datamaskin med Internett-tilgang.
- En USB-minneenhet som er FAT-formatert.

Sjekk gjeldende versjon

For å sjekke den gjeldende versjonen, trykk og hold *** DIM LEVEL** nede i 3 sekunder, og trykk deretter på **≡ SOUND MODE** og **NIGHT MODE**  i rekkefølge innen 10 sekunder.

Oppdater programvaren

- 1) Den nyeste versjonen av programvaren kan bli funnet når den er koblet til et nettverk. **"NEW UPDATE FOUND"** ruller en gang på displaypanelet. Lydplanken starter oppdateringsprosessen.
 - Prosentandel og **"UPDATING, KEEP INTERNET CONNECTION"** ruller på displaypanelet.
- 2) Harman Kardon kan tilby oppdateringer for Enchant lydplanke-systemets fastvare i fremtiden. Hvis det tilbys en oppdatering, kan du laste ned og lagre oppdateringsfilen i en USB-minneenhet og koble til USB-kontakten på lydplanken. Gå til www.harmankardon.com eller kontakt kundeservice for å motta mer informasjon om nedlasting av oppdateringsfiler. – Trykk og hold – og -knappene på lydplanken for å utløse programvareoppdateringen.

/ SPESIFIKASJONER

	Enchant 800	Enchant 1300
Audio/Video		
Lydkanaler	8	13
Total maksimal effekt	180W	240W
RMS effekt	90W	120W
Total harmonisk forvrengning (THD)	1%	1%
Basselementets størrelse	6 x 2" (50mm)	10 x 2" (50mm)
Diskantens størrelse	2 x 1" (25mm)	1 x 0,75" (20mm) 2 x 1" (25mm)
Maks. SPL	91db SPL	93dB SPL
Frekvensrespons	76Hz - 20KHz	71Hz - 20KHz
Lydinganger	1 analog, 1 optisk, Bluetooth, USB, Wi-Fi	1 analog, 1 optisk, Bluetooth, USB, Wi-Fi
HDMI videoinnganger	1	3
HDMI videoutgang (med lydreturkanal)	1	1
HDMI HDCP-versjon	2.2	2.2
HDR	HDR10	HDR10
Bluetooth		
Bluetooth-versjon	4.2	4.2
Bluetooth-profil	A2DP v1.3, AVRCP v1.5	A2DP v1.3, AVRCP v1.5
Bluetooth frekvensområde	2402MHz-2480MHz	2402MHz-2480MHz
Bluetooth maks sendereffekt	9dBm (EIRP)	9dBm (EIRP)
Modulasjon for Bluetooth-sender:	GFSK, $\pi/4$ DQPSK, 8DPSK	GFSK, $\pi/4$ DQPSK, 8DPSK

	Enchant 800	Enchant 1300
Wi-Fi		
Wi-Fi-nettverkskompatibilitet:	IEEE 802.11b/g/n/ac (2.4G/5G)	IEEE 802.11b/g/n/ac (2.4G/5G)
2.4G Wi-Fi-frekvensområde:	2412 - 2472MHz (2,4GHz ISM Band, USA 11 kanaler, Europa og andre 13 kanaler)	2412 - 2472MHz (2,4GHz ISM Band, USA 11 kanaler, Europa og andre 13 kanaler)
2.4G maks sendereffekt	18 dBm (EIRP)	18 dBm (EIRP)
2.4G Wi-Fi modulasjon	OFDM, DSSS, DBPSK, DQPSK, CCK, 16QAM, 64QAM	OFDM, DSSS, DBPSK, DQPSK, CCK, 16QAM, 64QAM
5G Wi-Fi maksimal senderstyrke	18dBm (EIRP)	18dBm (EIRP)
5G Wi-Fi modulasjon	OFDM, DSSS, DBPSK, DQPSK, CCK, 16QAM, 64QAM, 256QAM	OFDM, DSSS, DBPSK, DQPSK, CCK, 16QAM, 64QAM, 256QAM
Frekvensområde for 5G Wi-Fi-sender:	5,150 ~ 5,350GHz, 5,470 ~ 5,725GHz, 5,725 ~ 5,825GHz	5,150 ~ 5,350GHz, 5,470 ~ 5,725GHz, 5,725 ~ 5,825GHz
2.4 G kortdistanse trådløst frekvensområde	2402 - 2478MHz	2402 - 2478MHz
Maksimal senderstyrke for 2.4 G kortdistanse trådløs	0dBm (EIRP)	0dBm (EIRP)
Modulasjon for 2.4 G kortdistanse trådløs	$\pi/4$ DQPSK	$\pi/4$ DQPSK
USB		
USB-kompatibilitet Støttet USB-klasse	Hi-Speed USB (2.0)	Hi-Speed USB (2.0)
USB-filformater	USB Mass Storage Class (MSC)	USB Mass Storage Class (MSC)

	Enchant 800	Enchant 1300
USB-filsystem	FAT16, FAT32	FAT16, FAT32
USB-filformater	.mp3, .wav, .aac, .flac, .ogg	.mp3, .wav, .aac, .flac, .ogg
USB-port	5V \equiv 1A	5V \equiv 1A
Generelt		
Strømforsyning	100 - 240V ~ 50/60Hz	100 - 240V ~ 50/60Hz
Strømforbruk	33 W	48W
Standby strømforbruk	<2W	<2W
Driftstemperatur	0°C - 45°C	0°C - 45°C
Dimensjoner (L x B x H)	860 x 65 x 125mm	1120 x 65 x 125mm
Lengde på tilbehørskabel	1200mm	1200mm
Vekt	4,3kg	5,65kg
Emballasjens dimensjoner (B x H x D)	940 x 190 x 180mm	1200 x 190 x 180mm
Emballasjevekt (brutto)	6,1kg	7,6kg

	Enchant Subwoofer
Audio/Video	
Total maksimal effekt	400W
RMS effekt	200W
Total harmonisk forvrengning (THD)	1%
Basselementets størrelse	6 x 2" (50mm)
Maks. SPL	83db SPL
Frekvensrespons	35Hz - 160KHz
Trådløst	
2.4 G kortdistanse trådløst frekvensområde	2402 - 2478MHz
Maksimal senderstyrke for 2.4 G kortdistanse trådløs	0dBm (EIRP)
Modulasjon for 2.4 G kortdistanse trådløs	$\pi/4$ DQPSK
Generelt	
Strømforsyning	100-240V ~ 50/60Hz
Strømforbruk	48W
Standby strømforbruk	<0,5W
Driftstemperatur	0°C - 45°C
Dimensjoner (L x B x H)	296 x 400 x 296mm
Lengde på tilbehørskabel	1200mm
Vekt	14,9kg
Emballasjens dimensjoner (B x H x D)	360 x 358 x 474mm
Emballasjevekt (brutto)	16,8kg

/ FEILSØKING

Prøv aldri å reparere produktet selv. Hvis du har problemer med bruk av dette produktet må du sjekke følgende punkt før du ber om service.

Lyd

Ingen lyd fra lydplanken.

- Påse at lydplanken ikke er dempet.
- Pass på å velge riktig lydinnngangskilde.

Merkelig lyd.

- Trykk og hold **≡ SOUND MODE** i 5 sekunder for å tilbakestille standard lydinnstillinger.

Ingen lyd fra den trådløse subwooferen.

- Sjekk om LED på subwooferen lyser hvitt hele tiden. Blinkende LED betyr en frakobling. Par subwooferen og lydplanken manuelt.

Forvrengt lyd eller ekko.

- Hvis du spiller av lyd fra TV gjennom lydplanken, pass på at TV-en er dempet.

Lyd og video er ikke synkronisert.

- Trykk på **AUDIO SYNC +/-** for å synkronisere.

Det vises en feilmelding på displayet.

- Når **"ERROR (FEIL)"** vises, indikerer det et lydformat som ikke støttes.
- Når **"ERROR (FEIL)"** vises i USB-kilde-modus, indikerer det at USB-enheten eller filen ikke støttes.

Bluetooth

En enhet kan ikke kobles til lydplanken.

- Sjekk om du aktiverer Bluetooth-funksjonen til enheten.
- Lydplanken er allerede koblet til en annen Bluetooth-enhet. Trykk og hold **BT** på fjernkontrollen for å koble fra og parre med en ny enhet.

Dårlig lyd kvalitet fra en tilkoblet Bluetooth-enhet.

- Dårlig mottakerforhold for Bluetooth. Flytt enheten nærmere lydplanken eller fjern eventuelle hindringer mellom enheten og lydplanken.

Wi-Fi

Enchant-lydplanken kan ikke koble til Wi-Fi-nettverket.

- Sjekk om ruterens din fungerer slik den skal.
- Følg instruksjonene i Google Home-appen for å fullføre Wi-Fi-oppsettet.

/ LISENSMERKNAD FOR ÅPEN KILDEKODE

Dette produktet inneholder programvare med åpen kildekode. For enkelhets skyld er kildekoden og relevant utviklerinstruksjon for programvaren lisensiert under GPL og foreligger på <http://www.harmanardon.com/opensource>. Du kan også få denne informasjonen ved å kontakte oss på OpenSourceSupport@Harman.com

/ LISENS



Bluetooth® varemerket og logoen er registrerte varemerker og eies av Bluetooth SIG, Inc. og all bruk av slike merker av HARMAN International Industries, Incorporated, er under lisens. Andre varemerker og varenavn tilhører de respektive eiere.



Produsert under lisens fra Dolby Laboratories. Dolby, Dolby Audio, Pro Logic og dobbel-D-symbolet er varemerker for Dolby Laboratories.



Vilkårene HDMI, HDMI High-Definition Multimedia Interface og HDMI-logoen er varemerker eller registrerte varemerker for HDMI Licensing Administrator, Inc.



Wi - Fi CERTIFIED-logoen er et sertifiseringsmerke for Wi - Fi Alliance.



For DTS-patenter, se <http://patents.dts.com>. Produsert under lisens fra DTS Licensing Limited. DTS, symbolet, & DTS og symbolet sammen er registrerte varemerker, og DTS Digital Surround er et varemerke for DTS, Inc. © DTS, Inc.



Logoen for innebygget Chromecast er et varemerke for Google LLC.

harman / kardon[®]
by HARMAN