



BAR 2.1 DEEP BASS (MK2)



BRUKSANVISNING

VIKTIGE SIKKERHETSANVISNINGER

Kontroller nettspenning før bruk

JBL Bar 2.1 Deep Bass (lydplanke med subwoofer) er utviklet for bruk med en 100-240 volt, 50/60 Hz vekselstrøm-adapter. Tilkobling til en annen nettspenning enn den produktet ditt er beregnet for kan skape en sikkerhets- og brannfare, og kan skade enheten. Hvis du har spørsmål om voltkravene til din spesifikke modell, eller om linjevolt i ditt område, ta kontakt med forhandleren eller en kundeservicerepresentant før du plugges enheten til et veggstøpsel.

Ikke bruk skjøteledninger

For å unngå brannfare, bruk kun ledningene som følger med din enhet. Vi anbefaler ikke bruk av skjøteledninger med dette produktet. I likhet med alle elektriske enheter må du ikke føre strømledninger under tepper eller plassere tunge gjenstander på dem. Skadede strømledninger bør byttes øyeblikkelig av et autorisert kundesenter med en ledning som møter fabrikkspesifikasjonene.

Kabelen for vekselstrøm skal håndteres med varsomhet

Når du kobler strømledningen fra en utgang for vekselstrøm, dra alltid i pluggen, aldri i ledningen. Hvis du ikke har tenkt å bruke denne høyttaleren over lengre tid, må du koble pluggen fra utgangen for vekselstrøm.

Ikke åpne kabinettet

Det finnes ingen komponenter i dette produktet som kan vedlikeholdes av brukeren. Åpning av kabinettet kan representere fare for støt og enhver modifikasjon som utføres på produktet vil annullere din garanti. Hvis vann utilsiktet kommer inn i enheten, koble øyeblikkelig enheten fra strømforsyningen og ta kontakt med et autorisert kundesenter.

INNHALDSFORTEGNELSE

VIKTIGE SIKKERHETSANVISNINGER	2
--------------------------------------	----------

1 INNFØRING	4
--------------------	----------

2 INNHOLD I ESKEN	5
--------------------------	----------

3 PRODUKTOVERSIKT	6
--------------------------	----------

3.1 LYDPLANKE	6
3.2 SUBWOOFER	6
3.3 FJERNKONTROLL	7

4 PLASSERING	7
---------------------	----------

4.1 PLASSERING PÅ SKRIVEBORDET	7
4.2 VEGGMONTERING	8

5 TILKOBLING	8
---------------------	----------

5.1 TV-TILKOBLING	8
5.2 TILKOBLING AV DIGITAL ENHET	9
5.3 BLUETOOTH-TILKOBLING	9

6 AVSPILLING	10
---------------------	-----------

6.1 SLÅ PÅ / AUTOMATISK STANDBY / AUTOMATISK VEKKING	10
6.2 SPILL AV FRA TV-KILDEN	10
6.3 SPILL AV FRA HDMI IN-KILDEN	11
6.4 SPILL AV FRA BLUETOOTH-KILDEN	11

7 LYDINNSTILLINGER	12
---------------------------	-----------

8 GJENOPPRETTE FABRIKKINNSTILLINGER	12
--	-----------

9 PROGRAMVAREOPPDATERING	13
---------------------------------	-----------

10 KOBLE TIL SUBWOOFEREN IGJEN	13
---------------------------------------	-----------

11 PRODUKTSPEKIFIKASJONER	14
----------------------------------	-----------

12 FEILSØKING	14
----------------------	-----------

13 VAREMERKER	15
----------------------	-----------

14 LISENSVARSEL FOR ÅPEN KILDE	16
---------------------------------------	-----------

1 INNFØRING

Takk for at du valgte JBL Bar 2.1 Deep Bass (lydplanke og subwoofer), som er utviklet for å gi deg en ekstraordinær lytteropplevelse i hjemmet. Vi oppfordrer deg til å bruke noen få minutter på å lese gjennom denne bruksanvisningen som beskriver produktet og har steg-for-steg instruksjoner for å konfigurere og komme i gang.

For å få mest mulig ut av produktfunksjonene og brukerstøtten kan det hende du må oppdatere produktets programvare gjennom USB-koblingen senere. Se delen for programvareoppdatering i denne bruksanvisningen for å sjekke at du har den nyeste programvaren for produktet.

Utforminger og spesifikasjoner kan endres uten varsel. Hvis du har spørsmål om lydplanken, installasjon eller drift, må du kontakte forhandleren eller kundeservicerepresentanten, eller gå til nettstedet www.jbl.com.

2 INNHOLD I ESKEN

Pakk esken forsiktig ut og forsikre deg at følgende deler er inkludert. Hvis deler mangler eller er ødelagt, må du ikke bruke produktet, men kontakte forhandleren eller kundeservicerepresentanten.

Lydplanke



Subwoofer

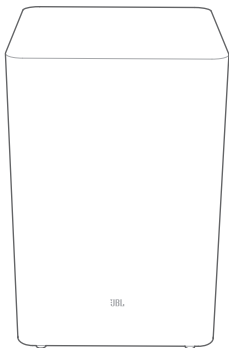

Fjernkontroll (med 2 AAA-batterier)

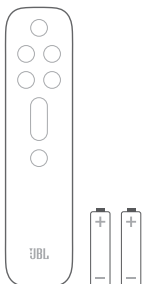

Strømledning*

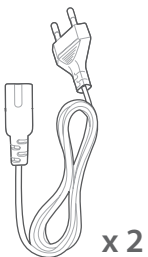

* Strømledning og kontakt kan variere mellom områder.

HDMI-kabel



Veggmonteringssett

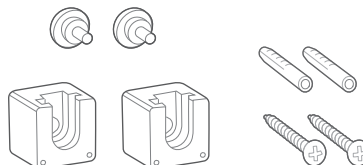

Produktinformasjonsmengde og veggmonteringsmal



3 PRODUKTOVERSIKT

3.1 Lydplanke

Kontroller

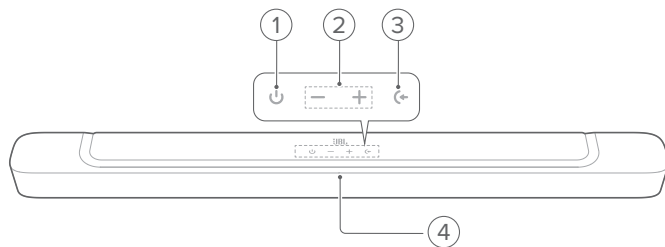

- 1. ⏻ (Strøm)**
 - Slå på eller standby
- 2. -/+ (volum)**
 - Redusere eller øke volumet
 - Trykk på og hold inne for å redusere eller øke volumet kontinuerlig
 - Trykk på de to knappene samtidig for å dempe eller avbryte demping av høyttaleren
- 3. 📶 (Kilde)**
 - Velg en lydkilde: **TV** (standard), **Bluetooth** eller **HDMI IN**
- 4. Statusvisning**

Kontakter

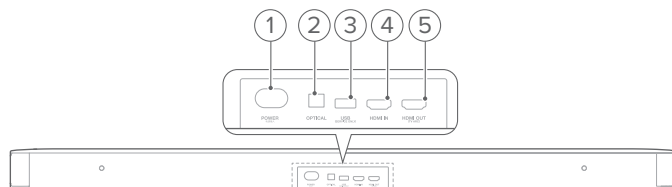

- 1. POWER**
 - Koble til strøm
- 2. OPTISK**
 - Koble til den optiske utgangen på TV-en eller den digitale enheten
- 3. USB**
 - USB-kontakt for programvareoppdatering
 - Koble til en USB-lagringseenhet for avspilling av lyd (kun for den amerikanske utgaven)
- 4. HDMI INN**
 - Koble til HDMI utgangen på den digitale enheten
- 5. HDMI OUT (TV ARC)**
 - Koble til HDMI ARC-inngangen på TV-en

3.2 Subwoofer

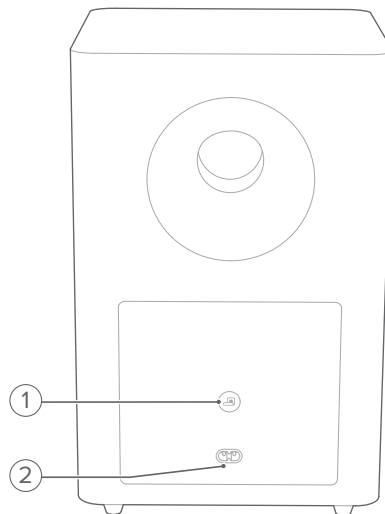

- 1. 📶**
 - Statusindikator for tilkobling

○	Kontinuerlig hvit	Koblet til lydplanken
◉	Blinker hvit	Sammenkoblingsmodus
●	Kontinuerlig gul	Standby-modus

- 2. POWER**
 - Koble til strøm

3.3 Fjernkontroll

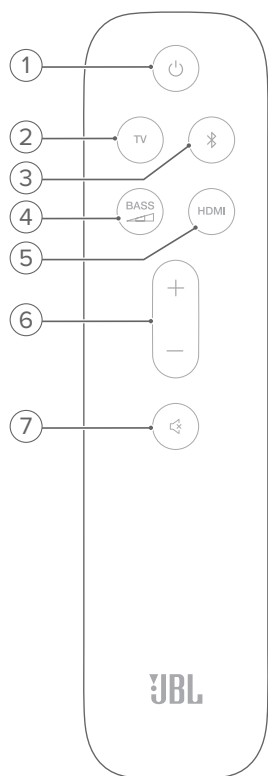

1.
 - Slå på eller standby
2. **TV**
 - Velg TV-kilden.
3. (**Bluetooth**)
 - Velg Bluetooth-kilden
 - Trykk på og hold inne for å koble til en annen Bluetooth-enhet
4. **BASS**
 - Velg bassnivå for subwoofer: lav, middels eller høy
5. **HDMI**
 - Velg HDMI IN-kilden
6. **+ / -**
 - Øk eller reduser volumet
 - Trykk på og hold inne for å øke eller redusere volumet kontinuerlig
7. (**Demp**)
 - Lyd av/på

4 PLASSERING

4.1 Plassering på skrivebordet

Plasser lydplanken og subwooferen på en flat og stabil overflate. Sørg for at subwooferen er 1 m fra lydplanken og 10 cm fra veggen.

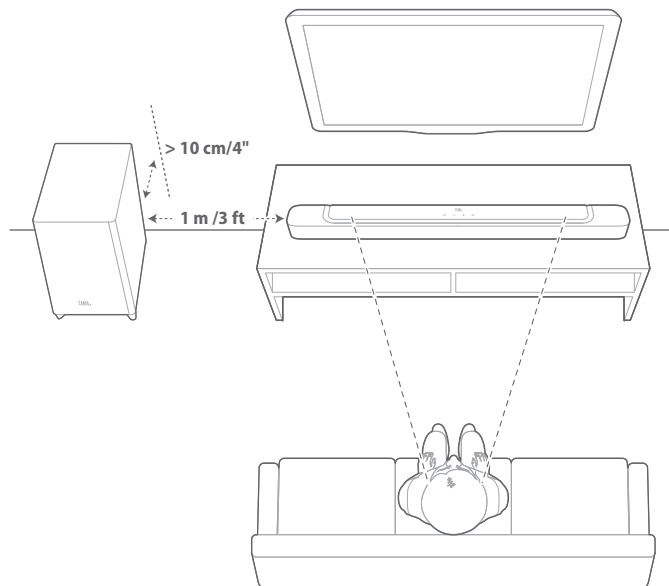

MERK:

- Strømledningen skal være koblet riktig til strømmen.
- Ikke plasser gjenstander på lydplanken eller subwooferen.
- Sørg for at avstanden mellom subwooferen og lydplanken er mindre enn 20 fot (6 m).

4.2 Veggmontering

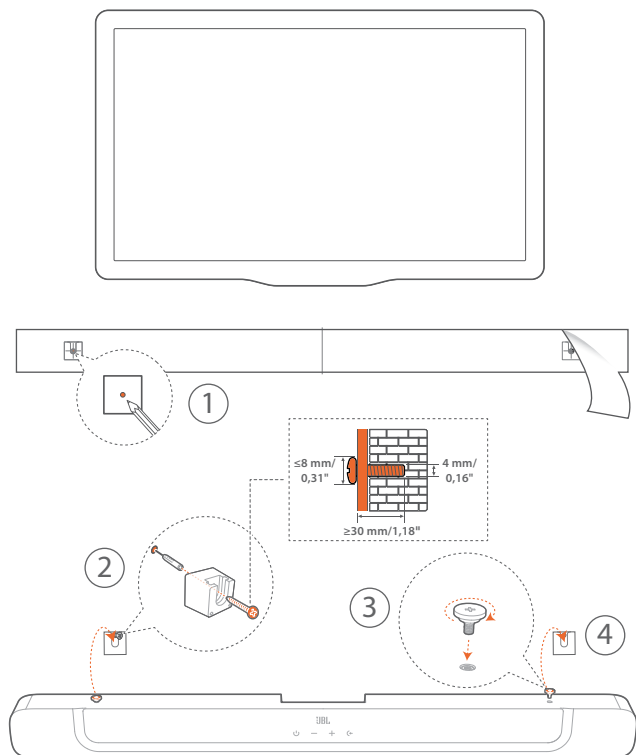

1. Klargjøring:

- Med en avstand på minst 2 tommer (50 mm) fra TV-en limer du den medfølgende veggmonteringsmalen til veggen ved hjelp av et limbånd.
- Bruk en kulepennspiss til å markere skruholderens plassering. Fjerne malen.
- På markeringsstedet borer du et hull på 4 mm / 0,16 tommer). Se figur 1 for informasjon om skruestørrelse.

2. Monter veggmonteringsbraketten.

3. Fest skruen på baksiden av lydplanken.

4. Monter lydplanken.

MERK:

- Forsikre deg om at veggen kan støtte lydplankens vekt.
- Skal kun monteres på vertikal vegg.
- Unngå steder med høy temperatur eller luftfuktighet.
- Før veggmontering må du sikre at kablene kan kobles mellom lydplanken og eksterne enheter.
- Før veggmontering må du kontrollere at lydplanken er koblet fra strømmen. Ellers kan det medføre elektrisk støt.

5 TILKOBLING

5.1 TV-tilkobling

Koble lydplanken til TV-apparatet med den medfølgende HDMI-kabelen eller en optisk kabel (selges separat).

Gjennom den medfølgende HDMI-kabelen

En HDMI-kobling støtter digital lyd og video med en enkel tilkobling. HDMI-tilkobling er det beste valget for lydplanken.

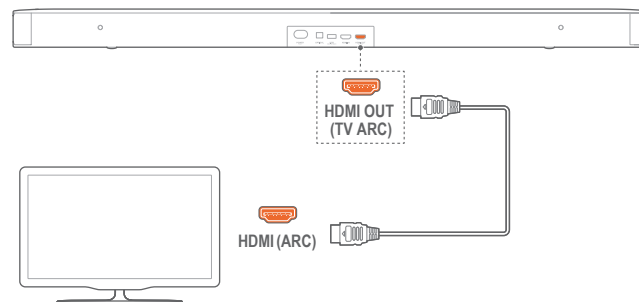

- Koble lydplanken til TV-apparatet med den medfølgende HDMI-kabelen.
- Sjekk at HDMI-CEC og HDMI ARC er aktivert på TV-apparatet. Se TV-apparatets bruksanvisning for nærmere informasjon.

MERK:

- Fullstendig kompatibilitet med alle HDMI-CEC-enheter er ikke garantert.
- Kontakt TV-produsenten hvis du har problemer med TV-ens HDMI-CEC-kompatibilitet.

Gjennom en optisk kabel

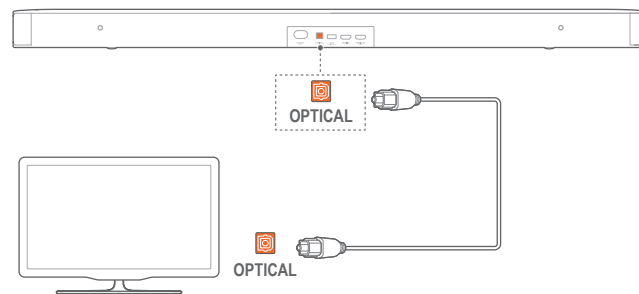

- Koble lydplanken til TV-apparatet med en optisk kabel (selges separat).

5.2 Tilkobling av digital enhet

1. Sørg for at du har koblet TV-apparatet til lydplanken gjennom HDMI ARC-tilkoblingen (se "Gjennom den medfølgende HDMI-kabelen" under "TV-tilkobling" i kapittelet "TILKOBLING").
2. Bruk en HDMI-kabel (V1.4 eller senere) for å koble lydplanken til den digitale enheten, f.eks. en navigasjonsboks, DVD/Blu-ray-spiller eller en spillkonsoll.
3. Sjekk at HDMI-CEC er aktivert på den digitale enheten. Se den digitale enhetens bruksanvisning for nærmere informasjon.

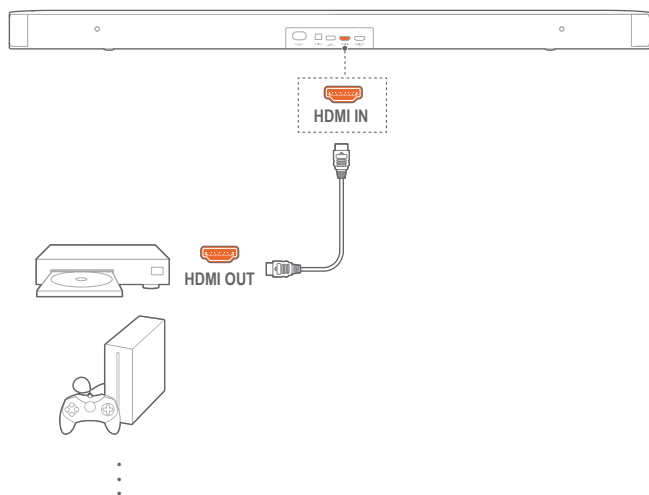

MERK:

- Kontakt produsenten av den digitale enheten hvis du har problemer med den digitale enhetens HDMI-CEC-kompatibilitet.

5.3 Bluetooth-tilkobling

Koble lydplanken til en Bluetooth-enhet, f.eks. en smarttelefon, et nettbrett eller en bærbar PC, gjennom Bluetooth.

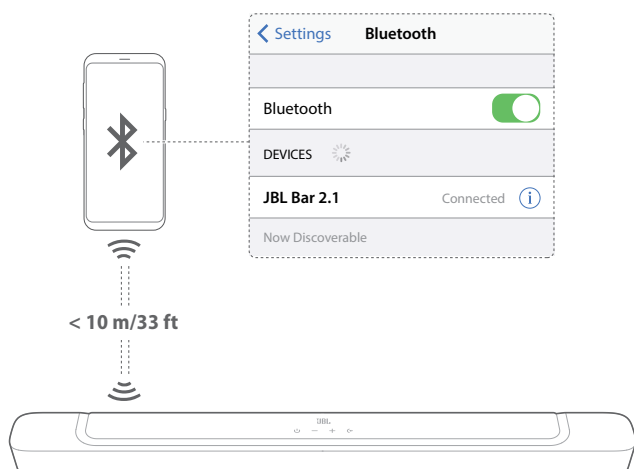

Koblet til en Bluetooth-enhet

1. Trykk på for å slå på (se "Slå på / automatisk standby / automatisk vekking" i kapittelet "AVSPILLING").
2. Trykk på på lydplanken eller på fjernkontrollen for å velge Bluetooth-kilde.
→ **"BT-SAMMENKOBLING"**: Klar til BT-sammenkobling
3. På Bluetooth-enheten aktiverer du Bluetooth og søker etter **"JBL Bar 2.1"** innen tre minutter.
→ Enhetens navn vises her hvis enheten har et navn på engelsk. En bekreftelsestone høres.

For å koble til den siste sammenkoblede enheten

Bluetooth-enheten forblir en sammenkoblet enhet når lydplanken går i standby-modus. Neste gang du bytter til Bluetooth-kilden, kobles lydplanken automatisk til den siste sammenkoblede enheten.

For å koble til en annen Bluetooth-enhet

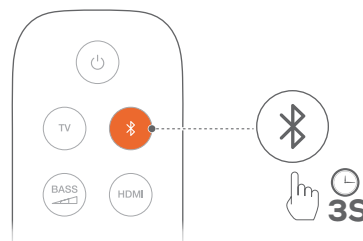

1. I Bluetooth-kilden trykker du på og holder inne på lydplanken eller på fjernkontrollen til **"BT-PARING"** vises.
→ Den tidligere tilkoblede enheten slettes fra lydplanken.
→ Lydplanken går over i Bluetooth-sammenkoblingsmodus.
2. Følg trinn 3 under "Koble til en Bluetooth-enhet".
 - Hvis enheten tidligere har vært sammenkoblet med lydplanken, må du først oppheve sammenkoblingen med "JBL Bar 2.1" på enheten.

MERK:



- Bluetooth-tilkoblingen går tapt hvis avstanden mellom lydplanken og Bluetooth-enheten er mer enn 10 meter.
- Elektriske enheter kan skape radiostøy/interferens. Enheter som skaper elektromagnetiske bølger må holdes unna selve lydplanken, for eksempel mikrobølgeovner og trådløse LAN-enheter.

6 AVSPILLING

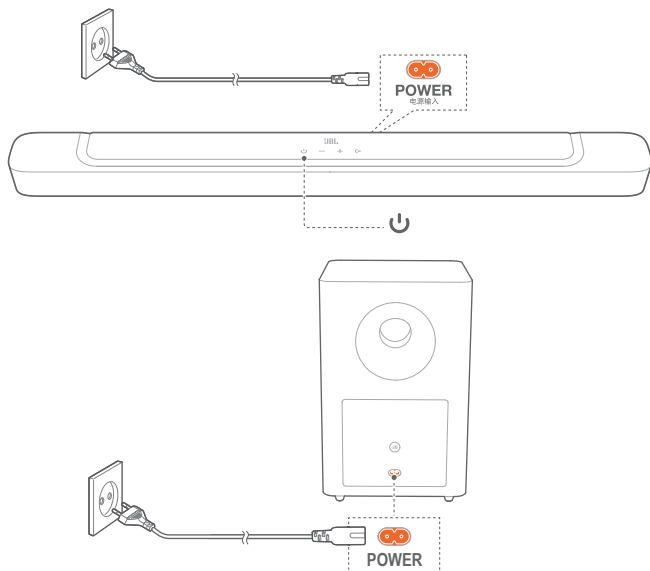
6.1 Slå på / automatisk standby / automatisk vekking



Slå på

1. Koble lydplanken og subwooferen til lydplanken ved hjelp av de medfølgende strømkablene.
2. Trykk på  på lydplanken for å slå på.
 - **"HELLO"** vises.
 - Subwooferen kobles automatisk til lydplanken. Tilkoblet:  lyser kontinuerlig hvitt.

MERK:

- Bruk bare den medfølgende strømkabelen.
- Før du slår på lydplanken, må du kontrollere at du har utført alle andre tilkoblinger (Se "TV-tilkobling" og "Tilkobling av digitale enheter" i kapittelet "Tilkobling").

Auto standby

Hvis lydplanken er inaktiv i mer enn 10 minutter, går den automatisk over i standbymodus. **"STDBY"** vises. Subwooferen går også over i standby, og  lyser kontinuerlig gult.

Neste gang du slår på lydplanken, går den tilbake til siste valgte kilde.

Automatisk vekking

I standbymodus vekkes lydplanken automatisk når

- lydplanken er koblet til TV-apparatet gjennom HDMI ARC-tilkoblingen og TV-apparatet er slått på;
- lydplanken kobles til TV-apparatet gjennom en optisk kabel, og lydsignalene oppdages fra den optiske kabelen.

6.2 Spill av fra TV-kilden

Mens lydplanken er tilkoblet, kan du høre lyden fra TV-apparatet på lydplankens høyttalere.

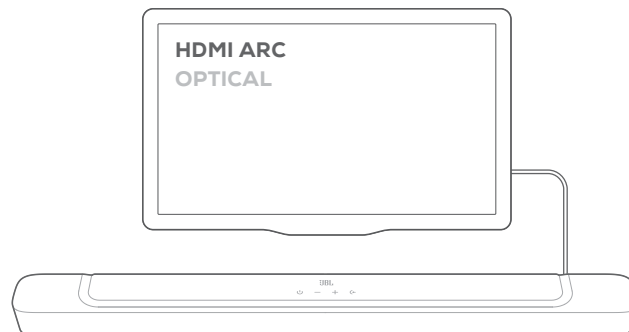

1. Sørg for at TV-en er konfigurert med støtte for eksterne høyttalere og at TV-ens innebygde høyttalere er deaktivert. Se TV-apparatets bruksanvisning for nærmere informasjon.
2. Sikre at lydplanken er koblet riktig til TV-apparatet (se "TV-tilkobling" i kapittelet "TILKOBLING").
3. Velg TV-kilde ved å trykke på  på lydplanken eller **TV** på fjernkontrollen.
 - **"TV"**: TV-kilden velges.
 - I fabrikkinnstillingene er TV-kilden valgt som standard.

MERK:

- Hvis lydplanken er koblet til TV-apparatet gjennom både en HDMI-kabel og en optisk kabel, velges HDMI-kabelen for tilkobling til TV-en.



6.2.1 Konfigurering av TV-ens fjernkontroll

For å bruke TV-ens fjernkontroll til både TV-en og lydplanken må du sjekket at TV-en har støtte for HDMI-CEC. Hvis TV-apparatet ikke har støtte for HDMI-CEC, må du følge trinnene under "Lærefunksjon for TV-fjernkontrollen".

HDMI-CEC

Hvis TV-en støtter HDMI-CEC, må du aktivere funksjonene som beskrevet i TV-ens brukerhåndbok. Du kan kontrollere volum +/-, lyd på/av- og på/standby-funksjonene på lydplanken gjennom TV-ens fjernkontroll

Lærefunksjon for TV-fjernkontrollen

1. Trykk på og hold inne  og **+** på lydplanken til **"LEARNING"** vises.
 - Du kan gå inn i læremodus for TV-ens fjernkontroll.
2. Innen 15 sekunder må du gjøre følgende på lydplanken og TV-ens fjernkontroll:
 - a) På lydplanken: trykk på en av følgende knapper **+**, **-**, **+** og **-** samtidig (for lyd på/av) og .
 - b) På TV-ens fjernkontroll: trykk på den ønskede knappen.
 - **"WAIT"** (vent) vises på lydplanken.
 - **"DONE"** (fullført): Funksjonen til knappen på lydplanken læres av tasten på TV-ens fjernkontroll
3. Gjenta trinn 2 for å fullføre læringsprosessen.

- Gå ut av fjernkontrollens læringsmodus ved å trykke på og holde inne **G** og **+** på lydplanken til **"EXIT LEARNING"** (avslutt læring) vises.

→ Lydplanken går tilbake til siste valgte kilde.

6.3 Spill av fra HDMI IN-kilden

Mens lydplanken er koblet til som vist i følgende diagram kan den digitale enheten også spille av video på TV-apparatet og lyd fra lydplankens høyttalere.

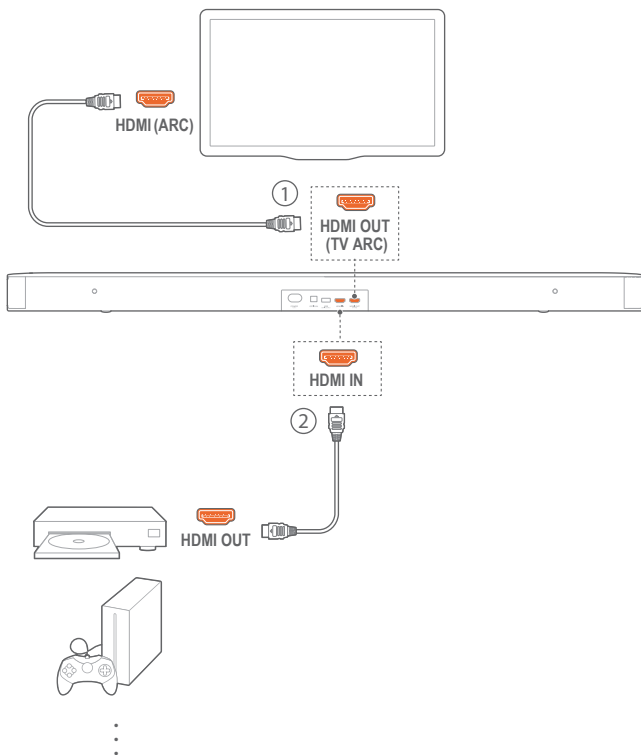

- Sikre at lydplanken er koblet riktig til TV-apparatet og den digitale enheten (se "TV-tilkobling" og "Tilkobling av digitale enheter" i kapittelet "TILKOBLING").
- Slå på den digitale enheten.
 - TV-en og lydplanken vekkes fra standbymodus og bytter automatisk til inngangskilden.
 - Velg HDMI IN-kilde på lydplanken ved å trykke på **G** på lydplanken eller **HDMI** på fjernkontrollen.
- Sett TV-en i standby-modus.
 - Lydplanken og kildeenheten går over i standbymodus.

MERK:

- Fullstendig kompatibilitet med alle HDMI-CEC-enheter er ikke garantert.

6.4 Spill av fra Bluetooth-kilden

Gjennom Bluetooth kan du strøme lyd fra Bluetooth-enheten til lydplanken.

- Sjekk at lydplanken er koblet riktig til Bluetooth-enheten (se "Bluetooth-tilkobling" i kapittelet "TILKOBLING").
- Trykk på **G** på lydplanken eller **Bluetooth** på fjernkontrollen for å velge Bluetooth-kilden.
- Begynn å spille av lyd på Bluetooth-enheten.
- Juster volumet på lydplanken eller Bluetooth-enheten.

7 LYDINNSTILLINGER

Bassjustering

1. Sjekk at lydplanken og subwooferen er koblet riktig til (se kapittelet "INSTALLER").
2. Trykk gjentatte ganger på  på fjernkontrollen for å veksle mellom bassnivåer.
→ **"LOW"**, **"MID"** and **"HIGH"** vises.

Lydsynkronisering

Med lydsynkroniseringsfunksjonen kan du synkronisere lyd og bilde for å sikre at lyden fra videoinnholdet ikke forsinkes.

1. Trykk og hold inne **TV** på fjernkontrollen til **"SYNC"** vises.
2. Trykk på **+** eller **-** på fjernkontrollen i løpet av fem sekunder for å justere lydforsinkelsen og synkronisere den med videoen.
→ Lydsynkroniseringstiden vises.

Smartmodus

Siden smartmodus er aktivert som standard, kan du se TV-programmer med rike lydeffekter. For TV-programmer som f.eks. nyheter og værmelding kan du redusere lydeffektene ved å deaktivere smartmodus og bytte til standardmodus.

Smartmodus: EQ-innstillinger og JBL Surround Sound brukes for rike lydeffekter.

Standardmodus: De forhåndsinnstilte EQ-innstillingene brukes for standard-lydeffekter.

Slik deaktiverer du smartmodus:

- Trykk på og hold inne  på fjernkontrollen til **"TOGGLE"** (veksle) vises. Trykk på **+**.
→ **"OFF SMART MODE"** (smartmodus av): Smartmodus deaktiveres.
→ Neste gang du slår på lydplanken, aktiveres smartmodus igjen automatisk.

8 GJENOPPRETTE FABRIKKINNSTILLINGER

Når du gjenoppretter standardinnstillingene som defineres på fabrikken, fjerner du alle personlige innstillinger fra lydplanken.

- Trykk på og hold inne  og  på lydplanken i mer enn 10 sekunder.
→ **"RESET"** (tilbakestill) vises.
→ Lydplanken slås på og går deretter i standby-modus.

9 PROGRAMVAREOPPDATERING

For optimal ytelse og best brukeropplevelse kan JBL i fremtiden tilby programvareoppdateringer for lydplankesystemet. Besøk www.jbl.com eller kontakt JBL kundesenter for å få mer informasjon om nedlasting av oppdateringer.

1. Du kan sjekke hvilken programvareversjon du har ved å trykke på og holde inne **G** og - på lydplanken til programvareversjonen vises.
2. Sjekk at du har lagret programvareoppdateringsfilen til rotkatalogen på en USB-lagringseenhet. Koble USB-enheten til lydplanken.

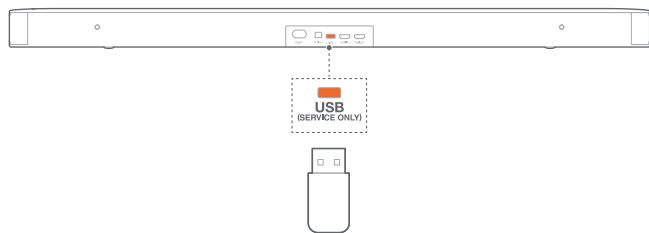

3. For å gå til programvaremodus må du trykke på og holde inne **U** og - på lydplanken i over 10 sekunder.
 - **"UPGRADING"** (oppgraderer): programvareoppgradering pågår.
 - **"DONE"** (fullført): programvareoppdateringen er fullført. En bekreftelsestone høres.
 - Lydplanken går tilbake til siste valgte kilde.

MERK:

- La lydplanken være slått på og USB-lagringseenheten montert til programvareoppdateringen er fullført.
- **"FAILED" (mislyktes)** vises hvis programvareoppdateringen mislyktes. Prøv programvareoppdateringen igjen eller gå tilbake til forrige versjon.

10 KOBLE TIL SUBWOOFEREN IGEN

Lydplanken og subwooferen sammenkobles på fabrikk. Når de slås på, er de allerede sammenkoblet og forbindes automatisk. I noen spesielle tilfeller må du kanskje sammenkoble dem på nytt.

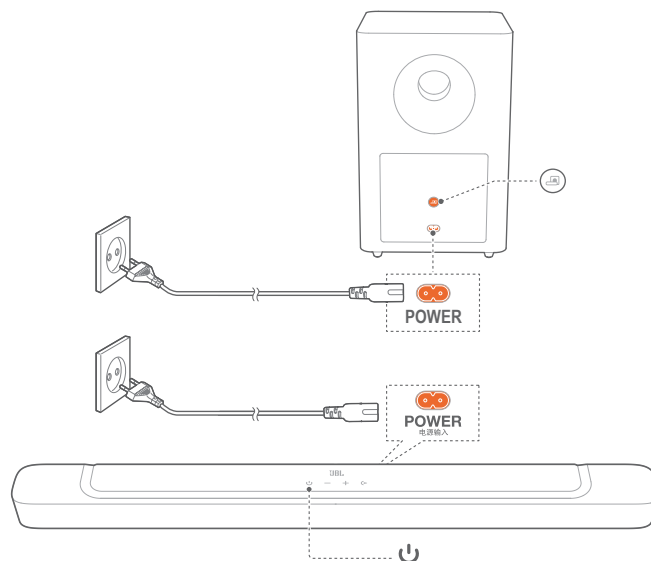

Slik går du i sammenkoblingsmodus for subwooferen

1. Trykk på og hold inne **U** på subwooferen til **U** blinker hvitt.
2. For å bytte til modus for sammenkobling av subwoofer og lydplanke må du trykke på og holde inne **BASS** på fjernkontrollen til **"SUBWOOFER SPK"** vises. Trykk på - på fjernkontrollen.
 - **"SUBWOOFER CONNECTED"** (subwoofer tilkoblet): Subwooferen er tilkoblet.

MERK:

- Subwooferen går ut av sammenkoblingsmodus innen tre minutter hvis sammenkoblingen og tilkoblingen ikke fullføres: **U** bytter fra blinkende hvitt til kontinuerlig gult.

11 PRODUKTSPEKIFIKASJONER

Generelle spesifikasjoner:

- Strømforsyning: 100 - 240 V AC, ~ 50/60 Hz
- Total høyttalereffekt (maks. @THD 1 %): 300 W
- Utgangseffekt (maks. @THD 1 %): 2 x 50 W (lydplanke) 200 W (subwoofer)
- Transduser: 4 x racetrack-drivere + 2 x 1" diskant høyttaler (lydplanke); 6,5" (subwoofer)
- Lydplankens og subwoofereffekt: <0,5 W
- Driftstemperatur: 0° C - 45° C

Videospesifikasjoner:

- HDMI-videoinnngang: 1.
- HDMI-videoinnngang (med lydreturkanal): 1.
- HDMI-versjon: 1.4

Lydspesifikasjoner:

- Frekvensrespons: 40 Hz - 20 KHz
- Lydinganger: 1 optisk, Bluetooth, USB (USB-avspilling er tilgjengelig i den amerikanske versjonen. For andre versjoner er USB-porten kun for service.)

USB-spesifikasjoner (lydavspilling over USB gjelder kun for den amerikanske utgaven):

- USB-inngang: Type A
- USB-port: 5 V DC / 0,5 A
- Støttede filformater: mp3, wav
- MP3-kodek: MPEG 1 lag 2/3, MPEG 2 lag 3, MPEG 2.5 lag 3
- MP3-samplingfrekvens: 16 - 48 KHz
- MP3-bithastighet: 80 - 320 kbps
- WAV-samplingfrekvens: 16 - 48 KHz
- WAV-bithastighet: Opptil 3000 kbps

Trådløse spesifikasjoner:

- Bluetooth-versjon: 4.2
- Bluetooth-profil: A2DP V1.3, AVRCP V1.5
- Bluetooth-frekvensområde: 2402 MHz - 2480 MHz
- Maksimal sendereffekt for Bluetooth: < 10 dBm (EIRP)
- Modulasjonstype: GFSK, $\pi/4$ DQPSK, 8DPSK
- Trådløst frekvensområde for 5G: 5736,35 - 5820,35 MHz
- Maksimal sendereffekt for 5G: < 9 dBm (EIRP)
- Moduleringsstype: $\pi/4$ DQPSK

Mål

- Mål (B x H x D): 965 x 56 x 85 (mm) / 38" x 2,2" x 3,4" (lydplanke); 240 x 240 x 379 (mm) / 8,9" x 8,9" x 14,6" (subwoofer)
- Vekt: 2,14 kg (lydplanke); 5,61 kg (subwoofer)
- Emballasje dimensjoner (B x H x D): 1045 x 310 x 405 (mm)
- Emballasjens vekt (brutto vekt): 10,32 kg

12 FEILSØKING

Ikke forsøk å reparere produktet selv. Hvis du har problemer med bruk av dette produktet bør du sjekke følgende punkter før du ber om service.

System

Enheden vil ikke slå seg på.



- Kontroller om strømkabelen er koblet til stikkkontakten og lydplanken.

Lydplanken reagerer ikke på knappetrykk.

- Gjenopprett lydplankens fabrikkinnstillinger (se kapittelet "GJENOPPRETTE FABRIKKINNSTILLINGER").

Lyd

Ingen lyd fra lydplanken

- Påse at lyden fra lydplanken ikke er dempet.
- Veld riktig inngangskilde for lyd på fjernkontrollen.
- Koble lydplanken til TV-apparatet eller andre enheter på riktig måte
- Gjenopprett lydplankens fabrikkinnstillinger ved å trykke på og holde inne  og  på lydplanken i over 10 sekunder.

Forvrengt lyd eller ekko

- Hvis du spiller av lyd fra TV'en gjennom lydplanken, pass på at TV-en er dempet eller at TV-ens innebygde høyttaler er deaktivert.

Lyd og video er ikke synkronisert.

- Aktiver lydsynkroniseringsfunksjonen for å synkronisere lyd og bilde (se "Lydsynkronisering" i kapittelet "LYDINNSTILLINGER").

Video

Forvrengte bilder streames gjennom Apple TV

- Apple TVs 4K-format krever HDMI V2.0 og støttes ikke av dette produktet. Derfor kan bildet forvrenges eller skjermen være svart.

Bluetooth

En enhet kan ikke kobles til lydplanken.

- Sjekk om du har aktivert Bluetooth på enheten.
- Hvis lydplanken har blitt sammenkoblet med en annen Bluetooth-enhet, må du tilbakestille Bluetooth (se "For å koble til en annen enhet" i kapittelet "TILKOBLING").
- Hvis Bluetooth-enheten tidligere har vært sammenkoblet med lydplanken, må du tilbakestille Bluetooth på lydplanken, oppheve sammenkoblingen av lydplanken på Bluetooth-enheten, og sammenkoble Bluetooth-enheten med lydplanken på nytt (se "For å sammenkoble med en annen enhet" under "Bluetooth-tilkobling" i kapittelet "TILKOBLING").

Dårlig lyd kvalitet fra en tilkoblet Bluetooth-enhet

- Dårlig mottakerforhold for Bluetooth. Flytt kildeenheten nærmere lydplanken, eller fjern evt. hindringer mellom kildeenheten og lydplanken.

Den tilkoblede Bluetooth-enheten kobler seg til og fra hele tiden.

- Dårlig mottakerforhold for Bluetooth. Flytt kildeenheten nærmere lydplanken, eller fjern evt. hindringer mellom kildeenheten og lydplanken.

Fjernstyring

Fjernkontrollen virker ikke.

- Sjekk om batteriene er tomme. Hvis de er det, må de skiftes ut.
- Reduser avstanden og vinkelen mellom fjernkontrollen og hovedenheten.

13 VAREMERKER



The Bluetooth® word mark and logos are registered trademarks owned by Bluetooth SIG, Inc. and any use of such marks by HARMAN International Industries, Incorporated is under license. Other trademarks and trade names are those of their respective owners.



The terms HDMI, HDMI High-Definition Multimedia Interface, HDMI trade dress and the HDMI Logos are trademarks or registered trademarks of HDMI Licensing Administrator, Inc.



Manufactured under license from Dolby Laboratories. Dolby, Dolby Audio, and the double-D symbol are trademarks of Dolby Laboratories Licensing Corporation.

14 LISENSVARSEL FOR ÅPEN KILDE

Dette produktet inneholder programvare med åpen kildekode som er lisensiert under GPL. For enkelhets skyld er kildekode og relevante instruksjoner også tilgjengelig på <http://www.jbl.com/opensource.html>. Kontakt oss gjerne på:

Harman Deutschland Gmb

HATT: Open Source, Gregor Krapf-Gunther, Parkring 3
85748 Garching bei Munchen, Tyskland

eller OpenSourceSupport@Harman.com hvis du har flere spørsmål angående programvaren med åpen kildekode i produktet.



HARMAN International Industries,
Incorporated 8500 Balboa
Boulevard, Northridge, CA 91329
USA
www.jbl.com

© 2022 HARMAN International Industries, Incorporated.
Med enerett.

JBL er et varemerke for HARMAN International Industries, Incorporated, registrert i USA
og / eller andre land. Funksjoner, spesifikasjoner og utseende kan endres uten varsel.